

## MONTÁŽ 5-TIŘYCHLOSTNÍHO REGULÁTORU

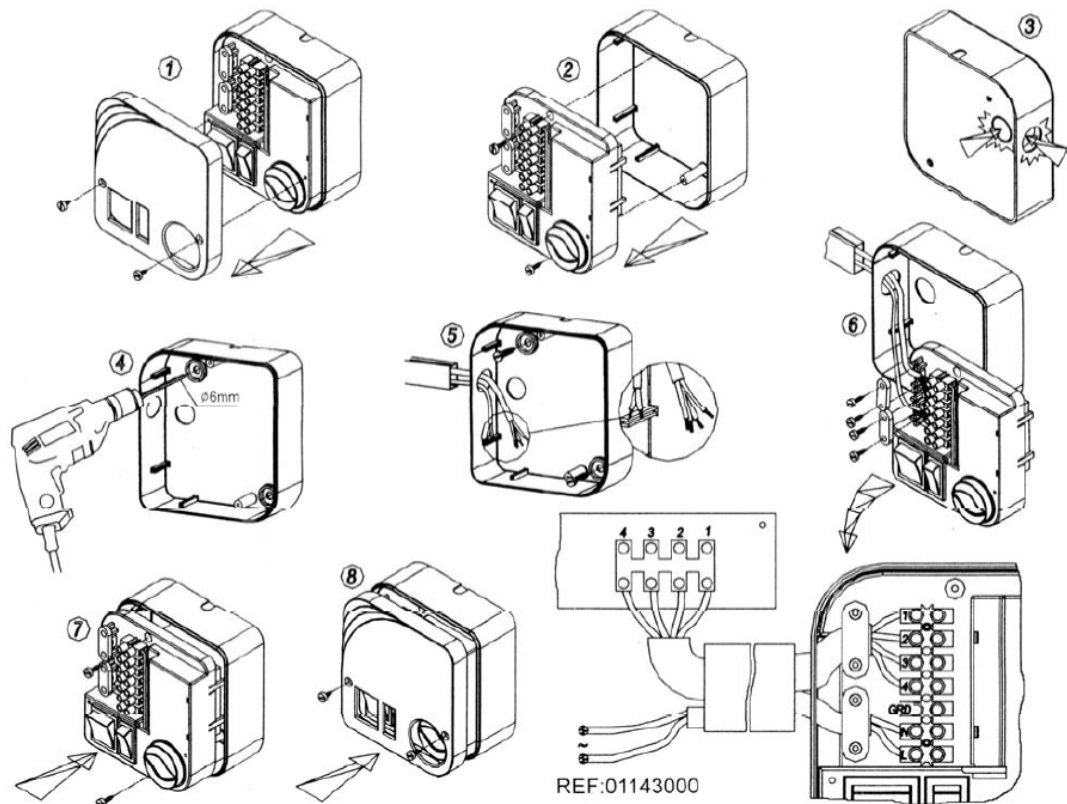

## Návod k instalaci a obsluze

### VENTILÁTOR CATA B-23A, B-23RA, B-30A, B-30 RA

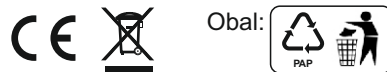

### POKYNY PRO SPRÁVNOU LIKVIDACI VÝROBKU

Tento symbol na výrobku, jeho příslušenství nebo obalu označuje, že s tímto výrobkem nesmí být zacházeno jako s domovním odpadem. Výrobek zlikvidujte jeho předáním na sběrné místo pro recyklaci elektrických a elektronických zařízení. V zemích Evropské unie a jiných evropských zemích existují samostatné sběrné systémy pro shromažďování použitých elektrických a elektronických výrobků. Zajištěním jejich správné likvidace pomůžete prevenci vzniku potenciálních rizik pro životní prostředí a lidské zdraví, která by mohla vzniknout nesprávným zacházením s odpady. Recyklace odpadových materiálů napomáhá udržení přírodních zdrojů surovin - z uvedeného důvodu nelikvidujte, prosím, vaše stará elektrická a elektronická zařízení s domovním odpadem. Pro získání podrobných informací k recyklaci tohoto výrobku kontaktujte, prosím, pracovníka ochrany životního prostředí místního (městského nebo obvodního) úřadu, pracovníky sběrného dvora nebo zaměstnance prodejny, ve které jste výrobek zakoupili.

Výrobce tímto prohlašuje, že zařízení splňuje základní požadavky a všechna příslušná ustanovení Směrnice 1999/5/ES. Prohlášení o shodě lze získat po zaslání požadavku e-mailem na adresu shoda@cekoimport.cz.

[www.cata.cz](http://www.cata.cz)

**cata**

## ELEKTRICKÁ INSTALACE A BEZPEČNOST

Obecně je nutno dbát ustanovení ČSN 122002 a ostatních souvisejících předpisů. Při jakékoliv revizní či servisní činnosti je nutno ventilátor odpojit od elektrické sítě. Připojení a uzemnění elektrického zařízení musí vyhovovat zejména ČSN 33 2000-5-54, ČSN 33 2190 a ČSN 33 2000-5-51. Práce smí provádět pouze pracovník s odbornou kvalifikací dle ČSN 34 3205 a vyhlášky ČÚPB a ČBÚ o odborné způsobilosti v elektrotechnice č. 50-51/1978 Sb. Motory ventilátorů mají krytí IP 44. Třída izolace je "B". Maximální pracovní teplota prostředí je 40°C. Před uvedením ventilátoru do provozu musí být provedena na zařízení výchozí revize elektrického zařízení dle ČSN 33 1500. Po dobu provozování je provozovatel povinen provádět pravidelné revize elektrického zařízení ve lhůtách dle ČSN 33 1500.

### Záruka se nevztahuje na vady vzniklé:

- nevhodným použitím a projektem
- nesprávnou manipulací (nevztahuje se na mechanické poškození)
- při dopravě (náhradu za poškození vzniklé při dopravě je nutno uplatňovat u přepravce)
- chybnou montáží, nesprávným elektrickým zapojením nebo jištění
- nesprávnou obsluhou
- neodborným zásahem do přístroje, demontáží přístroje
- použitím v nevhodných podmínkách nebo nevhodným způsobem
- opotřebením způsobeným běžným používáním
- zásahem třetí osoby
- vlivem živelní pohromy

### Poznámky:

- 1) Před instalací B-23/30 se ujistěte, zda napětí a frekvence uvedené na výrobním štítku souhlasí s napětím a frekvencí sítě v místě instalace.
- 2) Výrobní štítek a technická data jsou umístěna uvnitř výrobku
- 3) Tento odsavač je dodáván s kompletním příslušenstvím pro montáž do zdi nebo do okna.
- 4) Elektrická instalace musí vyhovovat předpisům platným v místě instalace.
- 5) Ventilátor B-23/30 je zařízení třídy II a nevyžaduje žádné uzemnění.
- 6) Pokud zjistíte při koupi tohoto výrobku nějaké poškození nebo pokud výrobek nepropracuje správně, použijte přiložený záruční kupón spolu s dokladem o koupi je zašlete do autorizovaného servisního střediska.

## Instalace do okna

- 1) Vyřízněte otvor o velikosti dle obr. 1
- 2) Následujícím způsobem rozmontujte ventilátor:
  - 2-1 Odstraňte .roubky z čelní mřížky A tak, abyste ji uvolnili z těla ventilátoru.
  - 2-2 Pomocný kroužek C vyjměte z těla ventilátoru B.
  - 3-1 Umístěte pomocnou desku D do otvoru v okně nebo ji upevněte zezadu pomocí západek E (jsou umístěné na pomocné desce) pro upevnění do okna tak, aby pevně držel v otvoru.
  - 3-2 Umístěte pomocný kroužek C z vnitřní strany okenní tabule a 4 .rouby jej přišroubujte do pomocné desky D.
  - 4-1 Umístěte tělo ventilátoru B na správné místo a upevněte jej 4 šrouby G k pomocnému kroužku C.
  - 4-2 Odstraňte 2 šrouby a sejměte kryt kabelů H a opatrně v něm vyřízněte přiměřený otvor. Prostrčte přívodní kabel tímto otvorem a. dosáhne k přípojovací svorkovnici.
  - 4-3 Vyjměte šroubky J z krytu svorkovnice I a připojte kabel k příslušným svorkám K podle přiloženého schéma v originálním návodu. Kabel zajistit proti vytržení držákem u svorkovnice.
  - 4-4 Umístěte zpět kryt kabelů H a svorkovnice I a zašroubujte šroubky J.
  - 4-5 Umístěte přední mřížku A na své místo a zajistěte ji 4 .roubky L.

## Instalace na zeď

- 2-1 Odstraňte šroubky z čelní mřížky A tak, abyste ji uvolnili z těla ventilátoru.
- 2-2 Pomocný kroužek C vyjměte z těla ventilátoru B.
- 2-4 Upevněte pomocný kroužek C na zeď pomocí 4 šroubů. Ujistěte se, že nosník O je nahoře, protože na něj pak bude umístěno tělo ventilátoru B. Z pomocné desky D odstraněním 4 šroubků sejměte krycí mřížku. Pomocnou desku D pomocí 4 .roubů připevněte na zeď. Namontujte zpět krycí mřížku.
- 4-2 Odstraňte 2 .rouby a sejměte kryt kabelů H a opatrně v něm vyřízněte přiměřený otvor. Prostrčte přívodní kabel tímto otvorem a. dosáhne k přípojovací svorkovnici.
- 4-3 Vyjměte .roubky J z krytu svorkovnice I a připojte kabel k příslušným svorkám K podle přiloženého schéma v originálním návodu. Kabel zajistit proti vytržení držákem u svorkovnice.
- 4-4 Umístěte zpět kryt kabelů H a svorkovnice I a zašroubujte šroubky J.
- 4-5 Umístěte přední mřížku A na své místo a zajistěte ji 4 šroubky L.

## Ventilátor B-23/30 může pracovat v několika režimech:

- Odtah vzduchu
- Přívod vzduchu

Všechny tyto režimy provozu jsou možné pouze při doplnění ventilátoru řídicí jednotkou RB 23/30 (u varianty RA je součástí dodávky).

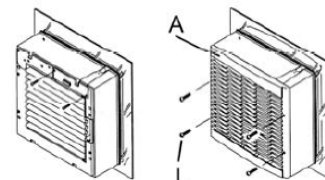
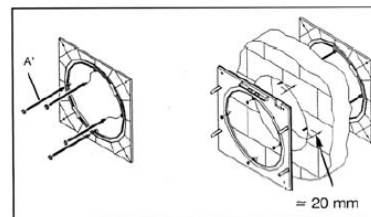

4-4

4-5

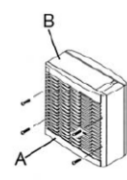

2-1

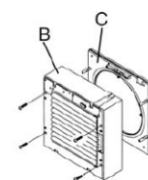

2-2

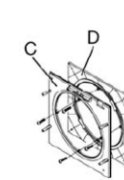

2-3

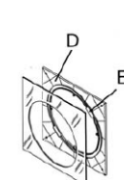

3-1



3-2

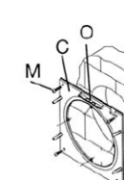

2-4

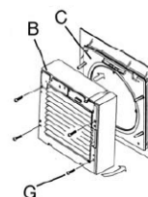

G

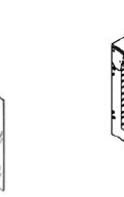
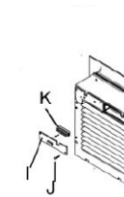
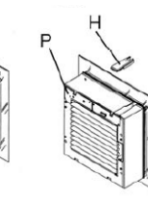

LB-23 / LB-30

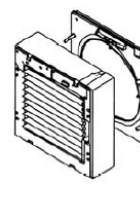

B-23 / B-30

### ELEKTRICKÉ ZAPOJENÍ:

#### BEZ REGULÁTORU – ODTAH

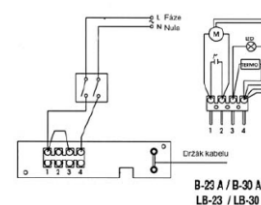

B-23 A / B-30 A  
LB-23 / LB-30

#### BEZ REGULÁTORU – SÁNÍ

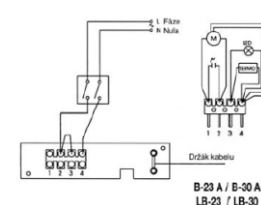

B-23 A / B-30 A  
LB-23 / LB-30

#### S 5-RYCHLOSTNÍM REGULÁTOREM

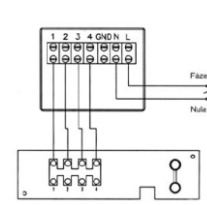

### OBR1 – Požadované rozměry a poloha otvoru

